

INSEKTENSCHUTZPLISSEE FÜR TÜREN

OPTIMAL FÜR GROSSE UND KLEINE DURCHGÄNGE



*„Genießen Sie endlich die frische Luft
und bleiben Sie dennoch
vor lästigen Insekten geschützt!“*

Mit unserem Top-Seller – dem Insektenschutzplissee für Türen.

WARUM INSEKTENSCHUTZPLISSEE?

Seit 2003 schützt Sie das Insektenschutzplissee für Türen und hat sich seit jeher als äußerst zuverlässiges und robustes Produkt erwiesen.

Es eignet sich ebenso für große Durchgänge wie z. B. Wintergärten und Hebe-Schiebeanlagen als auch für kleine Balkontüren, die den Platz für eine Schwenktür nicht bieten.

- geeignet für Fenster und Türen
- hochwertiges Qualitätsprodukt
- einfache Installation und Montage
- untere Führungsschiene nur 3 mm (barrierefrei)
- einteilig bis 1,90m ausziehbar, zweiteilig bis 3,80 m ausziehbar
- lieferbar in allen RAL-Farben



INSEKTENSCHUTZPLISSEE FÜR TÜREN

OPTIMAL FÜR GROSSE UND KLEINE DURCHGÄNGE

PAKETBREITEN FÜR TÜREN 40 mm:

95 ST
bis 95 cm Breite

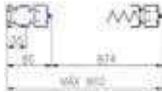

130 ST
bis 130 cm Breite

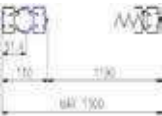

190 SP
bis 190 cm Breite

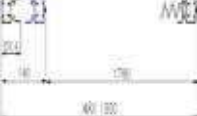

192 DC
2-teilig/ Teilung mittig
bis 192 cm Breite



260 DC
2-teilig / Teilung mittig
bis 260 cm Breite

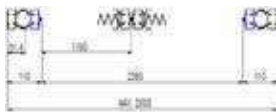

380 DC
2-teilig/ Teilung mittig
bis 380 cm Breite



225 DL
2-teilig/ Paket seitlich
bis 226 cm Breite



Ihr Fachhändler:

Montageanleitung "Insektenschutzplissee für Türen"

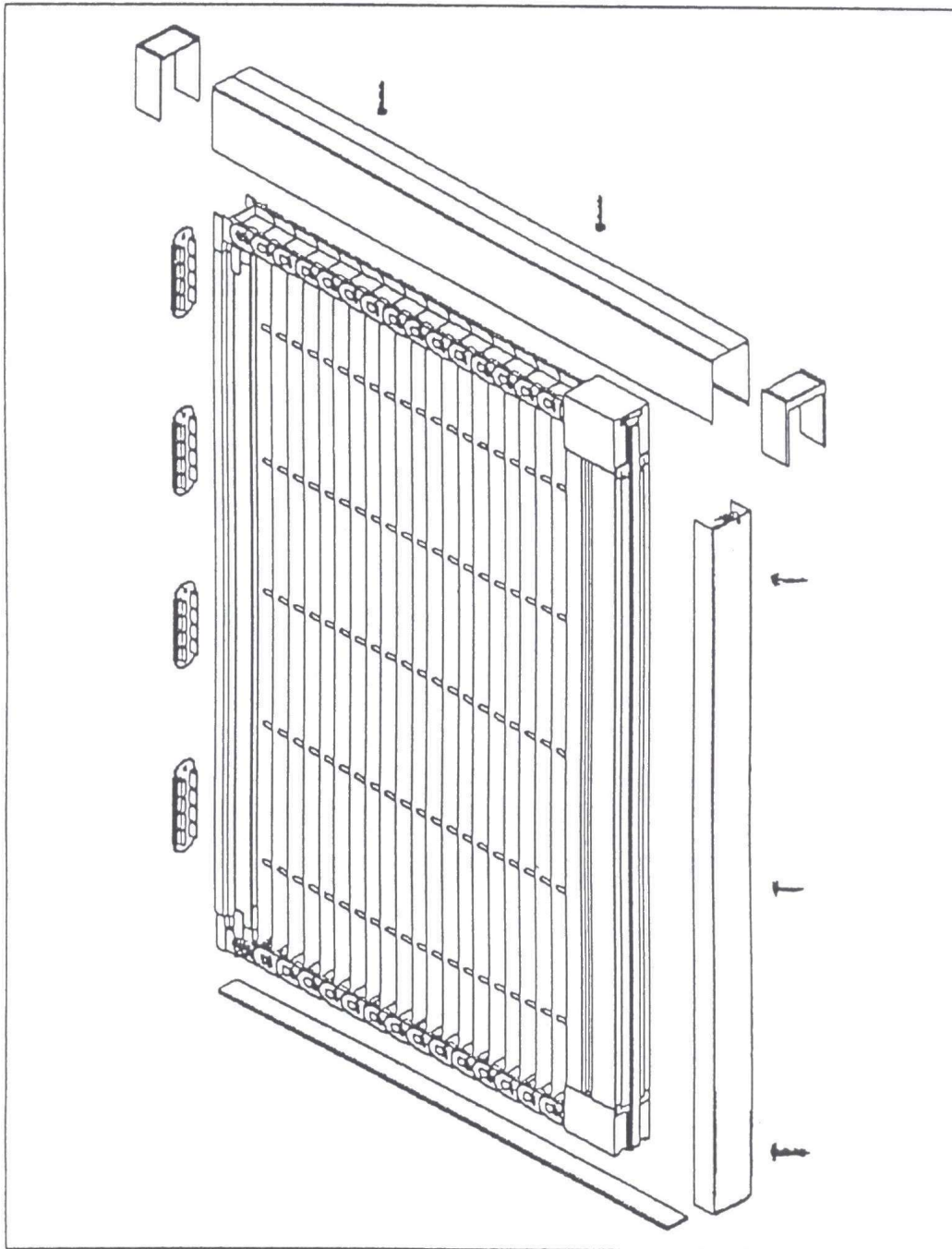

**Achtung: Das U-Profil, Magnet und Gegenmagnet ist Sonderzubehör
Bitte bei der Bestellung angeben.**

Einbaurahmen-Profil "Amerika"

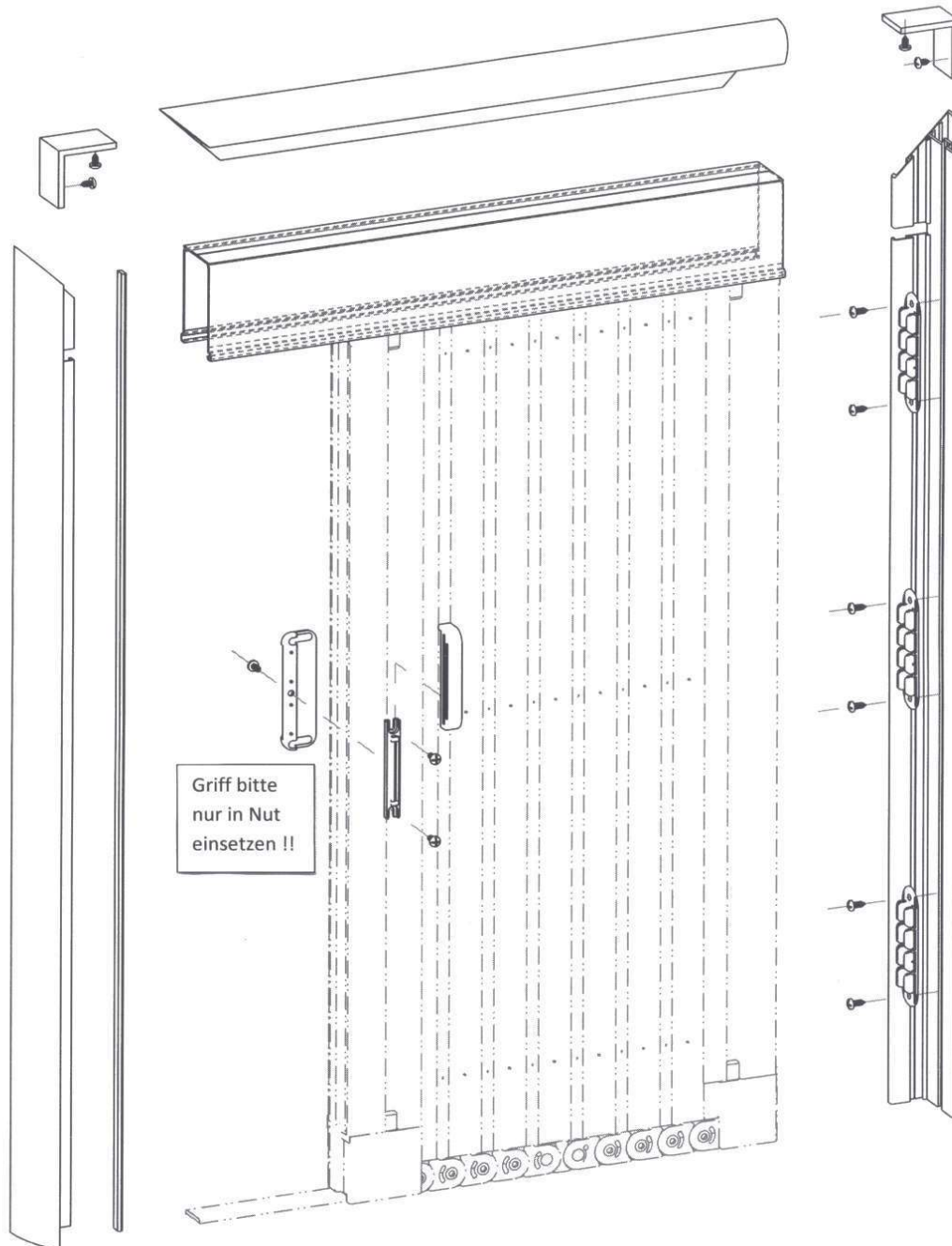

PACKUNGSIHALT

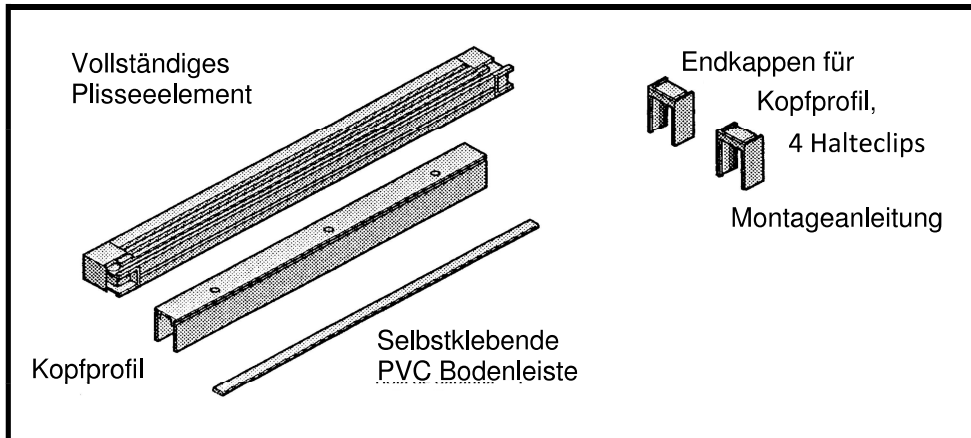

Montageanleitung

- 1.) Prüfen Sie ob die Laibung mindestens 40 mm tief ist. Achten Sie auf Türgriffe, Rollladenstopper u.s.w.
Montieren Sie "Insektenschutzplissee für Türen" nur auf eine **flache, mindestens 40 mm breite Ebene**. Die Kette des Plisseeelements muss nachher neben der PVC Führungsleiste aufstehen.
Ein leichtes Gefälle der Türschwelle stellt kein Problem dar. Bei stärkerem Gefälle bitte V-Strip-Bodenleiste einsetzen!
Bei Wintergärten, Fassaden, Flächenbündigen Türanlagen u.s.w. kann ein Einbaurahmen aus Winkelprofil oder aus Profil "Amerika" geliefert werden.
- 2.) Sägen Sie die obere Führungsschiene auf Breite der Laibung zu. Berücksichtigen Sie einige Millimeter für die Kappen. Sie sind nachher verschiebbar.
Bohren Sie die obere Führungsschiene an den gewünschten Stellen.
Stecken Sie die Kappen auf. Schrauben Sie nun die obere Führungsschiene fest.

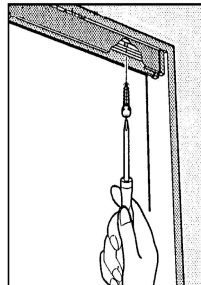
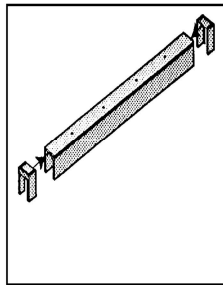
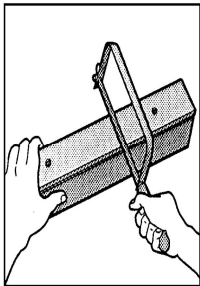

- 3a.) **Optional:** Montage des seitlichen U-Profils:
Montieren Sie das optional - beigefügte U-Profil auf der Anschlagseite lotrecht zur oberen Führungsschiene an die Laibung. Bitte achten Sie auf die richtige Polarisierung des Magnetbandes gegenüber dem Türmagnet. (ggf. Magnet drehen)
- 3b.) Schneiden Sie die untere Führungsleiste auf Breite der Laibung abzüglich 2 mm zu.
Säubern Sie die betroffene Oberfläche gründlich.
Entfernen Sie die Schutzfolie vom Klebestreifen der unteren Führungsleiste und positionieren Sie diese in Übereinstimmung mit der oberen Führungsschiene.
Drücken Sie die Leiste fest an.

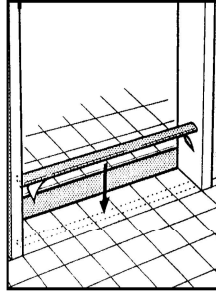
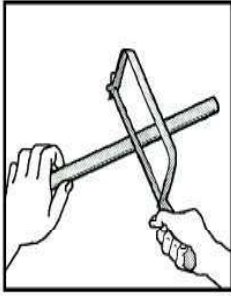

- 4.) Schrauben Sie die Halteclips senkrecht zum Kopfprofil und der PVC Führungsleiste an die gewünschte Seite.
Die Klebefläche der Halteclips dient nur zur vorläufigen Fixierung.

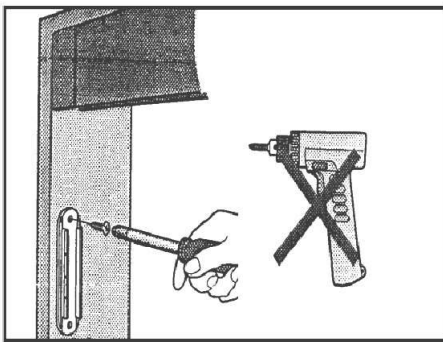

- 5.) Setzen Sie jetzt das Plisseeelement zwischen Führungsleiste und Kopfprofil ein.
 Der Aufkleber **UPSIDE** muss oben sein.
 Drücken Sie das Plisseeelement gegen die Halteclips bis sie einrasten.

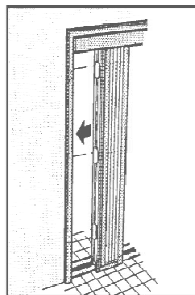
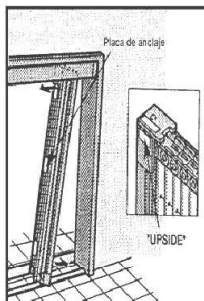

- 6.) Fassen Sie in die Griffmulde des beweglichen Elements und ziehen Sie seitlich, um die Tür zu öffnen oder zu schließen.

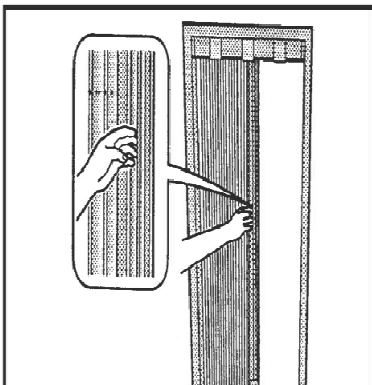

NACH DEM EINBAU

Öffnen und schließen Sie die Tür mehrmals, um sicherzustellen, dass sie problemlos funktioniert.

Prüfen Sie ob das feste Element und die Verankerungsclips ordnungsgemäß befestigt sind.

Achten Sie darauf, dass keine Lücke zwischen dem beweglichen Element und dem Rahmen entsteht.

Einstellen des beweglichen Elements:

LÜCKE ZWISCHEN DEM BEWEGLICHEN ELEMENT UND DEM TÜRRAHMEN

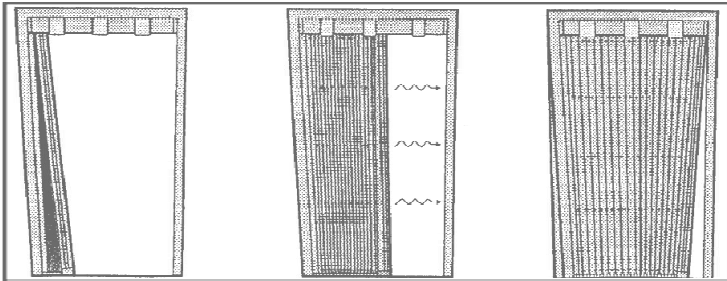

Die Einstellschraube befindet sich im **beweglichen** Element, hinter der Bürstenleiste. Zum Entfernen der Bürstenleiste, fassen Sie mit einem kleinen Schraubendreher in den Schlitz zwischen der Eckkappe und der Bürstenleiste. Heben Sie die Bürstenleiste aus. Nun können Sie diese von Hand komplett herausnehmen.

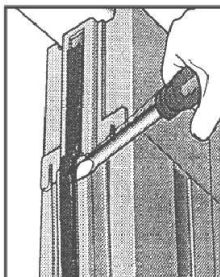

Lockern Sie die Schraube, die sich auf einem **weißen** Kettenglied befindet. Korrigieren Sie die Neigung des beweglichen Elements
Drehen Sie die Schraube wieder fest. Benutzen Sie **KEINEN** Elektroschrauber
Prüfen Sie ob das bewegliche Element parallel zum Türrahmen steht.

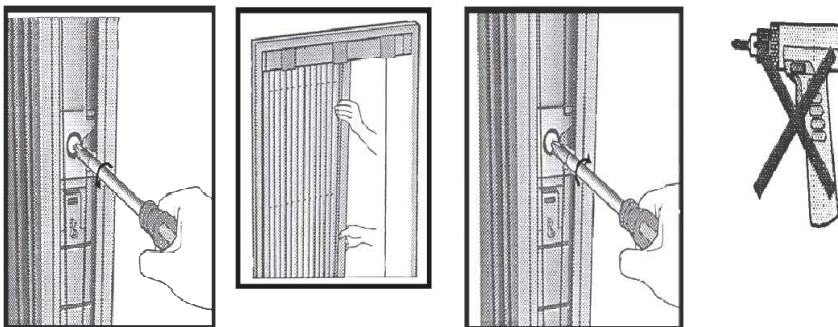

Nach dem Einstellen bringen Sie die Bürstenleiste wieder korrekt an.

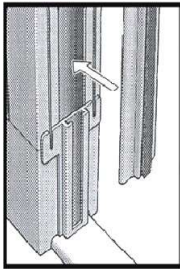

EINSTELLEN DER SCHNURSPANNUNG: (FALLS ERFORDERLICH)

Einmal richtig eingestellt, überprüfen Sie die Spannung der Schnur. Ändern Sie die Spannung falls notwendig. Gehen Sie wie folgt vor:

Überprüfen Sie die Spannung der Schnur durch vorsichtiges Zupfen. Die Schraube zum (Ent/)Spannen der Schnur befindet sich im **beweglichen** Element. Lockern Sie die Schraube die sich auf einem **gelben** Kettenglied befindet (1 x pro Schnur). Verschieben Sie die Schrauben in der Nut, bis die Schnur die gewünschte Spannung erreicht. **Bitte die Spannung nicht zu stramm wählen ! (ca.5-10mm Bewegungsspiel)** Drehen Sie die Schrauben wieder fest. Schließen Sie den Insektenschutz und überprüfen Sie, ob er sich sanft öffnen und schließen lässt.

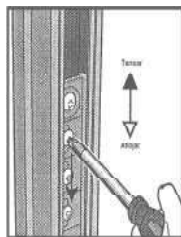
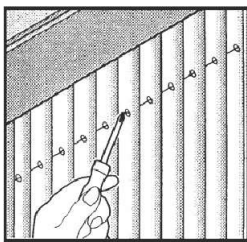

Nach dem Einstellen der Schnurspannung bringen Sie die Bürstenleiste wieder korrekt an.

HINWEISE

Bringen Sie weder Riegel, noch Türknauf, Klinke, o.ä.. an der Falttür an. Schnüre und Kettenglieder im Innern der einzelnen Elemente könnten beschädigt werden.

Sollten Griffe vom Endverbraucher gewünscht werden, bitte nur die mitgelieferten Griffe verwenden und wenn möglich nur in der Nut verkleben. Wenn verschraubt werden soll, bitte nur bei ungerader Schnuranzahl zwischen der mittleren und der darunterliegenden Schnur, bei gerader Schnuranzahl zwischen den beiden mittleren Schnüren in der Nut verschrauben.

Achtung! mind. 50 mm Abstand zu den Schnüren einhalten!

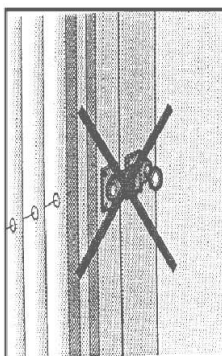

Reinigung:

Falten Sie das Insektenschutz-Plissee komplett zusammen.
Fassen Sie das feste Element mit beiden Händen und ziehen Sie.
Das Element löst sich von den Verankerungsclips. Neigen Sie es und nehmen Sie es aus der oberen Führungsschiene.

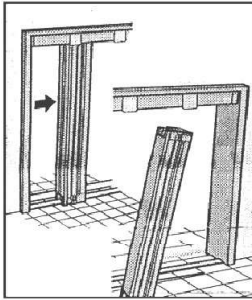

Falten Sie den Insektenschutz komplett auseinander und lehnen Sie ihn, z.B., gegen eine Wand. Reinigen Sie ihn mit Wasser, einer weichen Bürste (o.ä.) und einer milden Seife.
Reinigen Sie vorsichtig, um weder Gewebe, noch die Schnüre zu beschädigen.

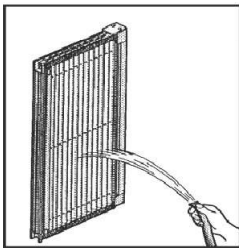

Trocknen Sie anschließend den Insektenschutz gründlich, falten Sie ihn zusammen und setzen Sie ihn zwischen Führungsleiste und Kopfprofil ein.
Der Aufkleber **UPSIDE muss oben sein**.
Drücken Sie das Plisseeelement gegen die Halteclips bis sie einrasten.

PRAKTISCHE TIPPS

Falten Sie das Insektenschutz-Plissee an windigen oder stürmischen Tagen zusammen.
Bringen Sie in der Nähe des Insektenschutzes keine Heizstrahler oder Ähnliches an.
Benutzen Sie keine Schmiermittel, öle, o.ä..