

Aktion

Energie + Kosten sparen
mit Wärmeschutz-Haustüren



Seit 50 Jahren
für jedes Haus
die richtige Tür!



**AluDesign
Haustüren
Profilsystem
Athos**

Diese Aktion
ist gültig bis
31.12.2023

optional mit RC2-Sicherheit und
Ausstattung für Ihr smart home

Das sind überzeugende Argumente für Sparer, Umwelt und Energie ...



Energiesparen mit Wärmeschutz!

Die Wärmeschutzwerte dieser Türen und Gläser sind wirklich bemerkenswert. Je kleiner der Wert, umso besser - achten Sie darauf beim Haustürkauf! Die Energie-Einsparverordnung (EnEV) verlangt, dass neu eingebaute Türen vorgeschriebene Wärmedämmwerte erreichen müssen.

U_D-Werte zu vergleichen lohnt sich immer. Alle Aktionstüren bieten sehr guten Wärmeschutz, denn technisch hat sich im Laufe der Zeit viel verändert ...

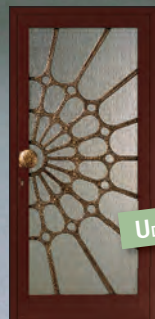

Haustür 1975

U_D-Wert 3,0

Haustür 2023

U_D-Wert 0,93/1,00 *



Ganzglas-Seitenteile sind optional für jede Haustür gegen Mehrpreis lieferbar.



Wertsteigerung für Ihre Immobilie!

Bester Wärmeschutz, Sicherheit und Langlebigkeit einer neuen Qualitätshaustür sind optimale Eigenschaften, die den Wert Ihres Hauses sofort steigern.



Klimaschutz ist Umweltschutz!

Bei Renovierung oder Neubau investiert man zunächst, jedoch ergeben sich schnell auch positive Nebeneffekte: zum Beispiel das Energie- und Kostensparen! Und wer Energie spart, schont die Umwelt!



Mehr Sicherheit? Selbstverständlich!

Alle noblesse-Aktionshaustüren haben eine sehr hochwertige Grundausstattung. Sie können optional mit anderen Verriegelungen und innovativer Sicherheitstechnik ausgestattet werden. Selbstverständlich ist auch eine RC2-Ausstattung möglich. Lassen Sie sich bzgl. Fördermittel und Zuschüsse der KfW-Bank beraten.

> mehr Infos auf Seite 9



Für Ihr Haus die beste Investitionszeit!

Nachhaltigkeit Aluminium ist ein WERTvoller Werkstoff. Es ist leicht und dadurch einfacher zu verarbeiten und besser zu transportieren - somit auch energieschonend. Es ist extrem langlebig, einfach recycelbar, korrosionsbeständig ... und nachhaltig!



Dierbach - 1 KK G08
RAL 9016, außen mit Nuten
Griff 03 040 011/G 800
Glas sandgestrahlt mit 4 klaren Streifen

U₀ 0,93/1,00 *



Dierbach - 1 KK G08
RAL 7016, außen mit Nuten
Griff 03 040 011/G 800
Glas sandgestrahlt mit 4 klaren Streifen



Dierbach - 1 KK G08
RAL 7016, außen mit Nuten
Sonderausstattung Holzoptik alpin
Griff 03 040 011/G 800
Glas sandgestrahlt mit 4 klaren Streifen

zzgl. 450,- €

* Erster U₀-Wert gilt für beidseitig flügelüberdeckende Ausführung. Zweiter U₀-Wert gilt für einseitig flügelüberdeckende Ausführung. Alle U₀-Werte beziehen sich auf Normmaß nach DIN14351 Anhang E für eine Türgröße von 1230 x 2180 mm.

Moderne Haustüren in Grundausstattung ab 3.148,- € inkl. MwSt.

**Aktionshaustüren
mit Wärmeschutz**

*sparen
Energie+
Kosten!*



U_D 0,91/1,01 *

Herxheim - 1 KK G03

RAL 9016, außen mit Nuten
Griff 03 040 011/G 800
Glas sandgestrahlt mit klarem Rand



U_D 0,91/1,01 *

Hauenstein - 1 KK G03

RAL 9007
Griff 03 040 011/G 800
Glas sandgestrahlt mit klarem Rand



U_D 0,90/1,00 *

Urbach - 1 KK G12

RAL 9016, außen mit Nuten
Griff 03 040 011/G 800
Glas sandgestrahlt mit klarem Rand



U_D 0,93/1,00 *

Dierbach - 1 KK G08

RAL 7016, außen mit Nuten
Griff 03 040 011/G 800
Glas sandgestrahlt mit 4 klaren Streifen



U_D 0,90/1,00 *

Gondorf - 1 KK G12

RAL 9005, außen Edelstahl-optik-Intarsien
Griff 03 040 011/G 800
Glas sandgestrahlt mit klarem Rand



U_D 0,91/1,00 *

Rohrbach - 1 KK G03

RAL 9016
Griff 03 040 011/G 800
Glas sandgestrahlt mit klarem Rand



U_D 0,91/1,00 *

Rohrbach - 1 KK G03

RAL 7016, außen Holzoptik vintage
Griff 03 040 011/G 800
Glas sandgestrahlt mit klarem Rand



U_D 0,91/1,00 *

Rohrbach - 1 KK G03

RAL 9016, außen Rost-Art
Griff 03 040 011/G 800
Glas sandgestrahlt mit klarem Rand

zzgl. 450,- €

zzgl. 450,- €



Großheim
DB 703, außen mit Nuten
Griff 03 040 011/G 800



Wachenheim - 1 KK G04
RAL 3005, außen mit Nuten
Griff 03 040 011/G 800
Glas sandgestrahlt mit 12 klaren Streifen

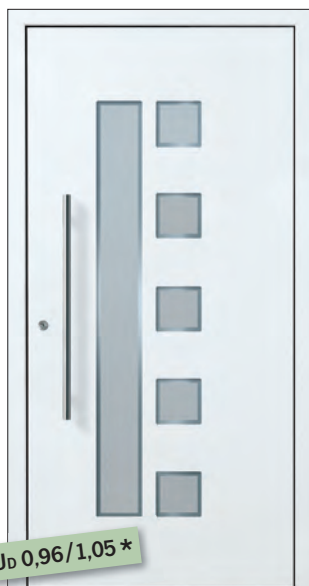

Beuren - 1 KK G03
RAL 9016
Griff 03 040 011/G 800
Glas sandgestrahlt mit klarem Rand



Kirrweiler - 1 KK G08
DB 703, außen mit Nuten
Griff 03 040 011/G 800
Glas sandgestrahlt mit 3 klaren Streifen



Jockgrim - 1
RAL 9016
außen Edelstahloptik-Intarsien
Griff 03 040 011/G 800



Frankweiler - 1 KK G10
RAL 7016, außen Holzoptik alpin
Griff 03 040 011/G 800
Glas sandgestrahlt mit klarem Rand



Marzell - 3 PP G02
RAL 3005
Griff 03 040 011/S 400
Glas sandgestrahlt mit klarem Rand



Otterstadt - 2 PP G04
RAL 9016
Griff 03 040 011/S 400
Glas sandgestrahlt mit klarem Rand

Designoberflächen und Holzoptik

Haustüren mit diesen Oberflächenveredelungen erhalten Sie zzgl. Mehrpreis.

Klassiker Marzell und Otterstadt

Beide Modelle zzgl. Mehrpreis, weil sie auf der Innen- und Außenseite Decor-Rahmen haben. Die Haustüren Marzell und Otterstadt sind nicht mit Holzoptik oder anderen Designoberflächenveredelungen lieferbar. (siehe Abbildungen links)

* U_D-Werte / Wärmeschutz

Der erste U_D-Wert gilt für beidseitig flügelüberdeckende Ausführung / der zweite U_D-Wert gilt für einseitig flügelüberdeckende Ausführung. Alle U_D-Werte beziehen sich auf Normmaß nach DIN14351 Anhang E für eine Türgröße von 1230 x 2180 mm.

Aktionshaustüren mit Wärmeschutz

sparen
Energie +
Kosten!



Genau jetzt
die beste
Investition!

Trendfarben

Grundausrüstung: Innen- und Außen-
seite einfarbig in Standardfarbe RAL 9016
oder in einer von sieben Trendfarben,
jeweils mit Feinstrukturoberfläche (FS).

Optionale Ausstattung: Sie können eine
zweifarbige Ausführung gegen Mehrpreis
bestellen: Außen in einer Trendfarbe nach
Wahl und innen in RAL 9016, jeweils mit
Feinstrukturoberfläche (FS).

Designoberflächen >>>

Optionale Ausstattung: Durch besondere Oberflächenveredelung der Aluminiumplatten wirkt die Holzoptik täuschend echt. Richtiges Holz dagegen würde seine Farbe durch Witterungseinflüsse verändern. Türrahmen und Türflügel sind immer ohne Designoberflächen. Die Designs Rost-Art, Beton-Art und Steinoptik haben die selben hervorragenden Eigenschaften: Sie sind extrem wetterfest, kratzfest, UV-beständig und durch die planen Oberflächen auch sehr pflegeleicht. Der Strukturverlauf ist bei jeder Haustür individuell.

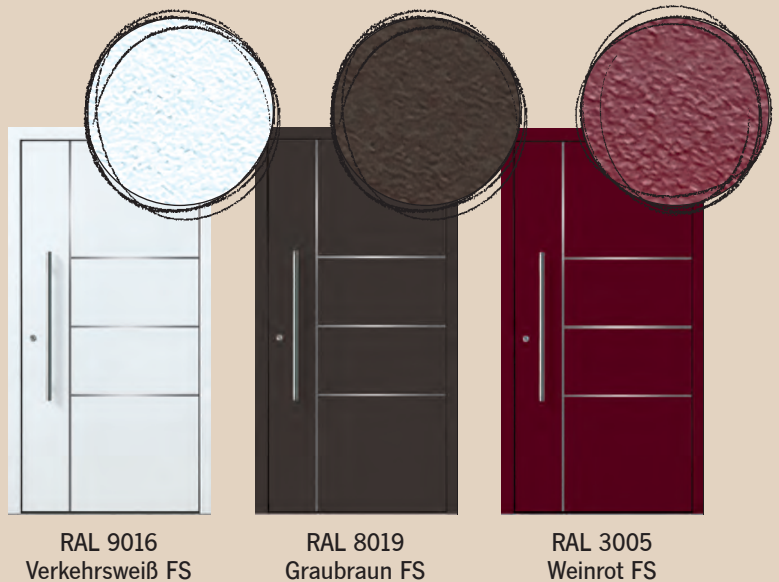



Holzoptik alpin



Holzoptik vintage



Holzoptik rustikal



Holzoptik cottage



Rost-Art

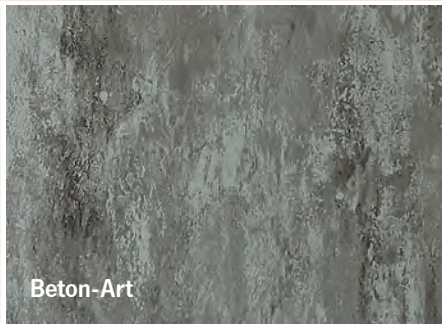

Beton-Art



Steinoptik anthrazit

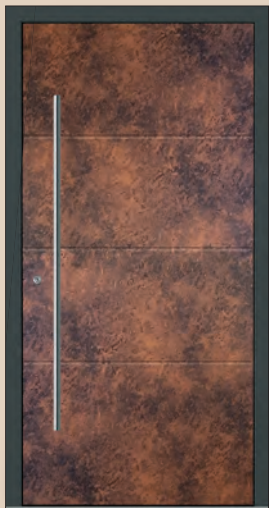

Rost-Art

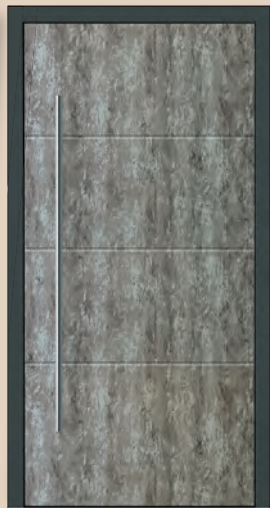

Beton-Art



Steinoptik anthrazit



Holzoptik cottage



Holzoptik alpin



Holzoptik rustikal



Holzoptik vintage

inklusive

Hervorragende Grundausstattung!

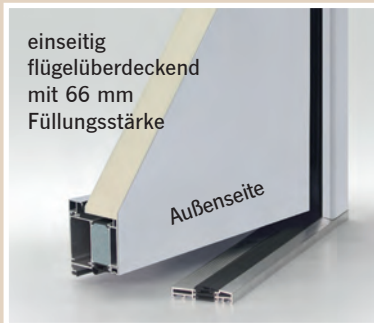

inklusive mechanische 3fach-Verriegelung:

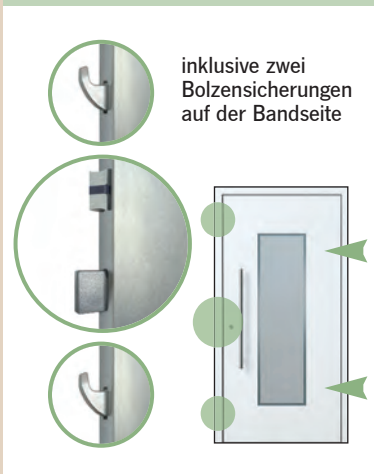

Sie können zwischen zwei Profilsystemen wählen:

ATHOS SL (Softline)

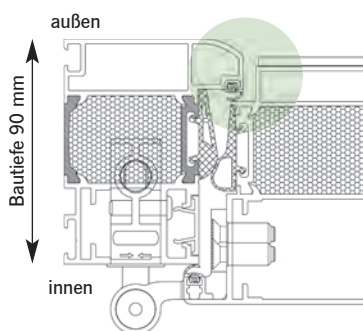

ATHOS FB (flächenbündig)

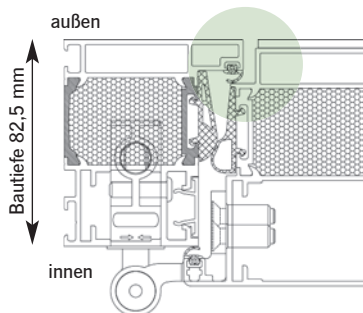

Jede moderne Haustür in Grundausstattung

ab 3.148,- € inkl. MwSt.

- > Ausführung einseitig flügelüberdeckend
- > Profilsystem wählbar: SL (Softline) oder FB (flächenbündig)
- > 3 Rollenbänder (dreiteilig) in Edelstahloptik eloxiert, 3-dimensional einstellbar, Bänderstellung verdeckt liegend (ohne Aushängen des Türflügels möglich)
- > Größe bis 1150 x 2250 mm, Übergröße auf Anfrage

WÄRMESCHUTZ

- > Wärmeschutzglas mit U_G-Wert 0,5
- > 3fach-Verglasung: außen und innen jeweils Verbundsicherheitsglas und im Scheibenzwischenraum Motivglas (alternativ Standard-Ornamentglas)
- > Dämmzone mit zusätzlicher Isolierung
- > wärmegeämmte Flachbodenschwelle
- > 3 Dichtungsebenen inkl. 4 Dichtungen

SICHERHEIT

- > mechanische 3fach-Verriegelung
- > 2 Bolzensicherungen auf der Bandseite
- > Profilzylinder mit Not- und Gefahrenfunktion, inklusive Aufbohrschutz
- > 5 Schlüssler

DESIGN

- > Rundrosette aus Edelstahl
- > Griff außen: hochwertige Griffstange aus Edelstahl
- > Griff innen: hochwertiger Innendrücker aus Edelstahl
- > Farbe: RAL 9016 Verkehrsweiß oder einfarbig in Trendfarbe (jeweils mit Feinstruktur Oberfläche)
- > klassische Modelle haben außen und innen Decor-Rahmen
- > Falzabdeckleiste zur unsichtbaren Dübelverschraubung

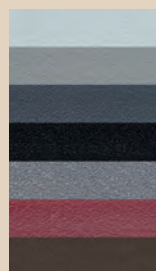

Rollenbänder
Edlestahloptik eloxiert

Trendfarbe
nach Wahl > Infos Seite 6

hochwertige Griffstange
aus Edelstahl in den Längen
400, 600 oder 800 mm

gerade Stützen: 03 040 011 / G ...
schräge Stützen: 03 040 011 / S ...



Schließzylinder
Der vernickelte Profilzylinder mit Not- und Gefahrenfunktion wird von einer Edelstahl-Ringrosette umschlossen.

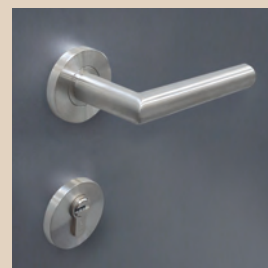

Innendrücker
Hochwertiger Innendrücker mit Rückholmechanismus und rundem Griffprofil.
Innendrücker Edelstahl
03 338 010



Bolzensicherungen
Zwei Sicherungsbolzen auf der Bandseite als solide Aushebelsicherung für erhöhten Einbruchschutz.

optional

Viele weitere Ausstattungen!



Wer mehr Auswahl für Sicherheit und individuelles Design möchte, kann weitere Ausstattungen gegen Mehrpreis erhalten:

- > Ausführung beidseitig flügelüberdeckend zzgl. 238,- €
- > elektrischer Türöffner mit Tageseinstellung zzgl. 95,- €
- > 3fach-Verriegelung automatisch zzgl. 70,- €
- > 3fach-Verriegelung automatisch mit Comfort-Motor zzgl. 598,- €
- > 3fach-Verriegelung vollmotorisch (Typ M-TS) zzgl. 1.050,- €
- > 5fach-Verriegelung mechanisch zzgl. 59,- €
- > Sicherheitstrafo zzgl. 85,- €
- > passende Oberlichter und Ganzglas-Seitenteile auf Anfrage

optional automatische 3fach-Verriegelung

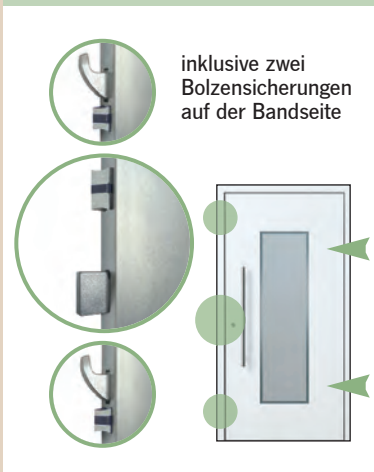

inklusive zwei Bolzensicherungen auf der Bandseite



hochwertige Edelstahl-Griffstange

wahlweise in den Längen 1000, 1200, 1400, 1600 oder 1800 mm

Griff-Paket A zzgl. 130,- €

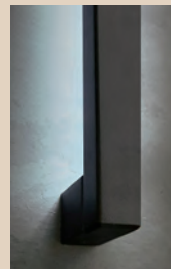
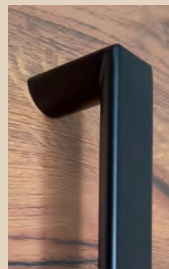

viele weitere Griffe und ergänzendes Zubehör

Griffe auch mit LED, mit Fingerprints Scanner oder mit Kamera.

zzgl. Mehrpreis

> mehr Infos Seite 10/11 und im Hauptkatalog

Ausführung Grundausstattung: einseitig flügelüberdeckend



Ausführung optional: beidseitig flügelüberdeckend

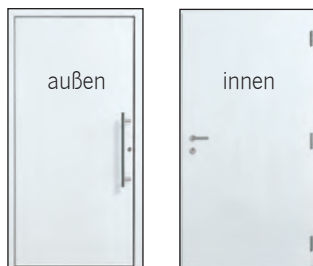

Als Ausführung bezeichnet man die Bauweise der Türfüllung. Sie bestimmt die Optik und den Grad der Wärmedämmung.

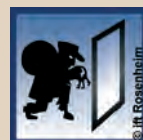

RC 2
Ausstattung
RC2-Sicherheit



innovative Technik für Sicherheit und smart home

RC2-Sicherheitspaket zzgl. 210,- €
> mehr Infos Seite 10



Holzoptik, Steinoptik, Designoberflächen

Oberflächenveredelung zzgl. 450,- €
> mehr Infos Seite 7

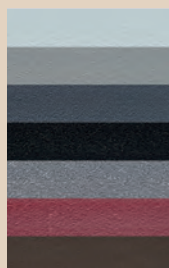

2-farbige Ausführung

Außenseite mit einer Trendfarbe, Innenseite RAL 9016 Verkehrsweiß, jeweils mit Feinstrukturoberfläche.

Farb-Paket 3 zzgl. 150,- €

> mehr Infos Seite 6



Sicherheitsausstattung

Haustüren können optional mit RC2-Sicherheitspaket ausgestattet werden. Geprüft vom zertifizierten Prüfinstitut für Fenstertechnik Rosenheim (ift).



RC2



OPTIONALE SICHERHEIT: KOMFORTABEL UND SMART



Griff mit Kamera

In diesem hochwertigen Edelstahl-Griff ist eine Kamera integriert. Ihre Aufnahmen werden auf einen Mini-LCD-Farbmonitor übertragen. Der Monitor mit Edelstahlblende wird auf der Türinnenseite montiert.

Griff 03 677 001/G1400
zzgl. 1.075,- €



ekey keypad integra

Codetastatur mit Glas-Touchpad als Zutrittskontrollsystem. Hinterleuchtet und leicht zu bedienen. Bis zu 99 verschiedene 4- bis 8-stellige Zahlenfolgen können zur Programmierung verwendet werden.

Komfort-Paket 4 zzgl. 1.198,- €



wählbar in weiß/anthrazit/edelstahlgrau



ekey dLine im Griff

Das ist auch eine elegante Lösung: Einige Griffe haben den Fingerprint-scanner flächenbündig integriert.

Komfort-Paket 3 zzgl. ab 1.698,- €

ekey dLine im Türblatt

Europas Nr.1 der Fingerprint-Zutrittslösungen: ekey bietet Fingerprints Scanner für höchsten Komfort an der „smarten“ Haustür. Zugangsfunktionen können sehr bequem per App gesteuert werden. Neben dem schlüssellosen Zugang über einen Flächensensor ermöglicht das ekey-System weitere innovative Funktionen: personalisierte Zeitfenster, Sprachassistent, Fernöffnung und Push-Nachrichten. Für diese Funktionen muss der Fingerprint-scanner und das mobile Endgerät (mit APP) mit der Cloud / WLAN verbunden sein.

Komfort-Paket 1 Edelstahl zzgl. ab 1.198,- €
Komfort-Paket 1 Schwarz zzgl. ab 1.227,- €

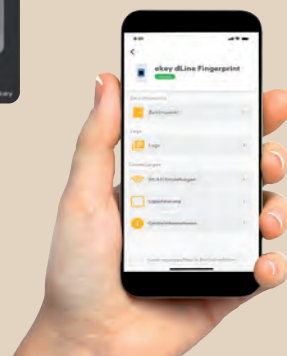

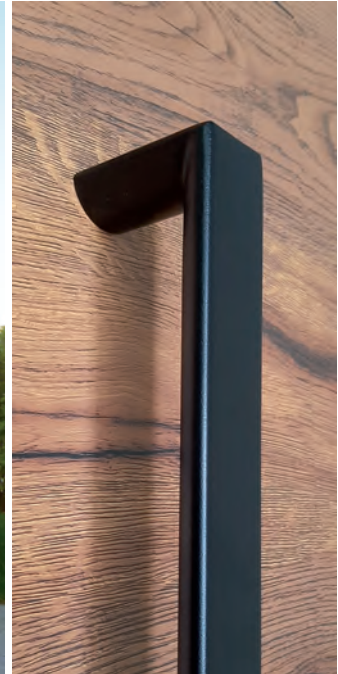

Seitenteile

Optional sind Ganzglas-Seitenteile für jede Haustür gegen Mehrpreis lieferbar.

OPTIONAL SCHWARZ: ACCESSOIRES IM DESIGNTREND



schwarze Rosette Türaußenseite zzgl. 24,- €

Sie lieben schwarze Details?

Dann wird Ihnen diese Auswahl sicher gefallen: Sie können die Aktionstüren auch mit schwarzer Sonderausstattung bestellen: Türaußenseite mit schwarzem Griff und schwarzer Rosette um den Schließzylinder / Türinnenseite mit schwarzem Innendrücker und Bändern.



schwarze Bänder
Türinnenseite
zzgl. 87,- €



Innendrücker
03 350 9005
Griffprofil oval
zzgl. 75,- €



Innendrücker
03 351 9005
Griffprofil oval
zzgl. 75,- €



Innendrücker
03 352 9005
Griffprofil eckig
zzgl. 75,- €

Aktionshaustüren mit Wärmeschutz

sparen
Energie
+ Kosten!



Beuren



Dierbach



Frankweiler



Gondorf



Großheim



Hauenstein



Herxheim



Jockgrim



Kirweiler



Rohrbach



Urbach



Wachenheim



Marxzell



Otterstadt

Professionelle Beratung, Verkauf und Montage im Fachhandel:

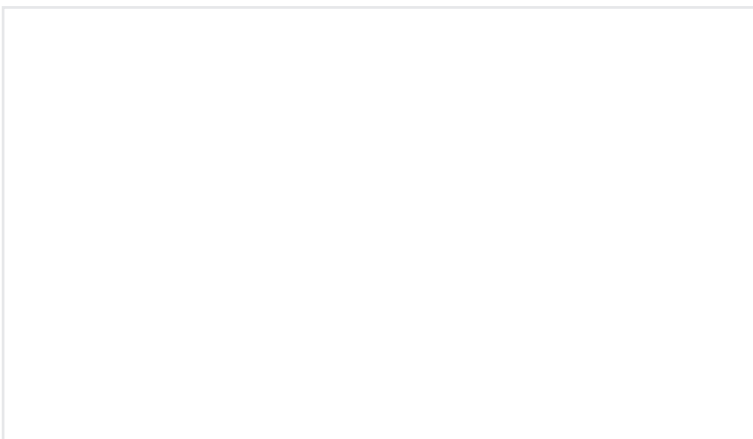

Kennen Sie unsere
Aktion „gut & schnell“?



Eine Aktion mit besonders kurzen Lieferzeiten! Die Haustüren sind mit unterschiedlichen Profilsystemen und vielen optionalen Ausstattungsmöglichkeiten lieferbar.

Möchten Sie doch lieber etwas Außergewöhnliches?



Dann schauen Sie mal in den noblesse-Katalog **Haustüren im Architektur-Trend** und staunen Sie über neue Materialien und Designs. Im Fachhandel oder bei www.noblesse.de

Kompetente Beratung und mehr Infos im Fachhandel!

Mehr Infos und original noblesse-Haustüren finden Sie in den Fachbetrieb-Ausstellungen. Lassen Sie sich inspirieren! Dort kann Ihre persönliche Wunschtür am Bildschirm oder Tablet konfiguriert werden.



Und Sie können sich dort das gesamte noblesse-Sortiment und andere Aktionen anschauen!

Haustür-Abbildungen In diesem Prospekt sind Haustüren im Maß 1100 x 2100 mm dargestellt. Bei Maßänderungen kann sich auch der optische Eindruck von Motiven und Design ändern, da Glasfelder NICHT individuell angepasst werden.

Originalfarben und Gläser Drucktechnisch bedingte Farbabweichungen sind nicht zu vermeiden und die Darstellung diverser Materialoberflächen ist nicht verbindlich. Gläser sind hinterleuchtet abgebildet. Je nach Licht- und Schattensituation kann sich die Darstellung ändern. Grundsätzlich wirken Farben und Materialien in wechselnden Lichtverhältnissen unterschiedlich. Im Fachhandel können Ihnen gerne Materialmuster und Farben anhand eines RAL-Farbfächers gezeigt werden und man wird Sie kompetent beraten.

Viele **noblesse-Modelle** sind rechtlich geschützt.

Irrtümer und Änderungen vorbehalten.

Die Gültigkeitsdauer entspricht der Aktionsdauer.

Wir feiern 50 Jahre noblesse-Haustüren!



Für jedes Haus die richtige Tür!

Stilvoll.
Hochwertig.
Sicher.

